

SGT 15 Selbstfahrende Arbeitsbühne

mit Elektroantrieb und Korbarm

CRAMER
Arbeits-**Bühnen**®

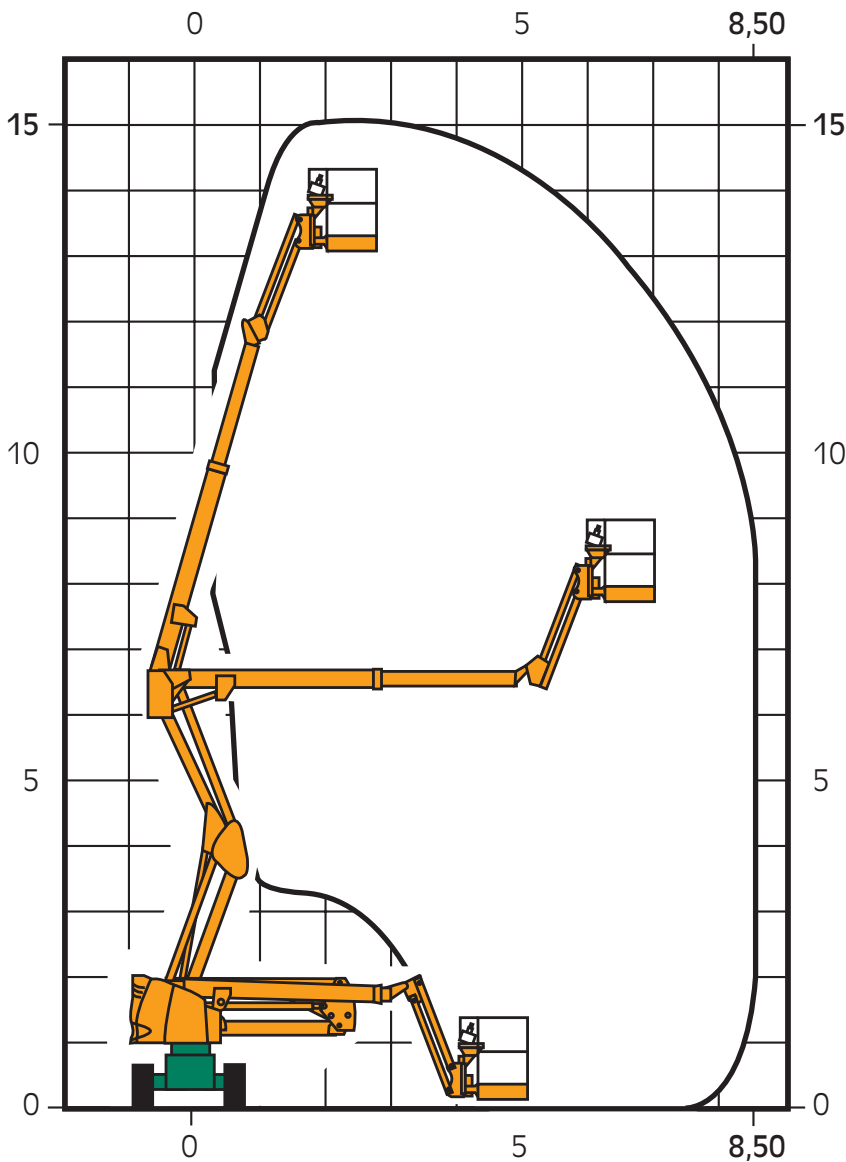

Arbeitshöhe: 15,00 m
Plattformhöhe: 13,00 m
seitl. Reichweite: 8,50 m
Korbnutzlast: 230 kg
Korbgröße: 0,80 x 1,20 m
schwenkbarer Korb
Standbreite in
Arbeitsstellung: 1,50 m
Kontergewicht steht nicht über.

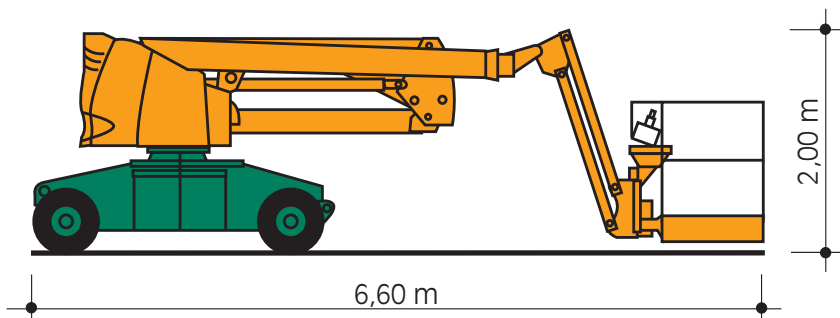

Fahrzeuglänge: 6,60 m
Breite: 1,50 m
Höhe: 2,00 m
Gewicht: 7,10 to

Antrieb: Batterie
Steigfähigkeit 25%